

Spiral ISO 50

螺旋高速門

速度最快絕緣高速捲門中的頂級門
保證速度、安全和絕緣方面的最佳性能







Thermicroll
義大利

 速度 無須等待	 無彈簧 無昂貴損耗費用	 運轉低噪
 高隔熱	 高抗風	 低維護
 尺寸小 捲箱尺寸不佔空間	 技術規範 符合法規的設計	 CE認證

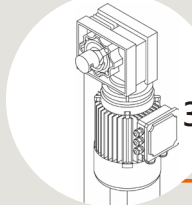
風級EN12424	蒲福風級	強度
0	0	
1	9	輕度颱風
2	10	輕度颱風
3	12	中度颱風
4	13	中度颱風
5		

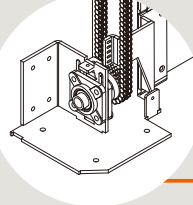
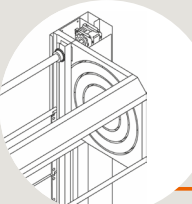
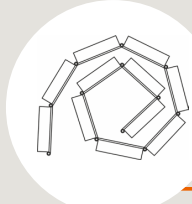
CE認證:抗風測試依據抗風載能力(EN13241-1)測試方法·測試依據:
-UNI EN 12604:2002 -UNI EN 12424:2001 -UNI EN 12444:2002

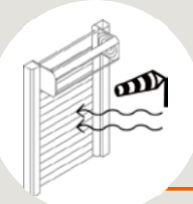
 開啟速度可 高達 1.5 m/s	 3,000,000次 循環	 逆變器 控制面板	 鏈條傳動
 螺旋軌道	 門板之間 無摩擦	 面板50 mm厚 隔熱~ 1.5 W/m²K	 抗風能力 達4級

金山機械股份有限公司
50971彰化縣伸港鄉興工路56號
04-798-9666 04-798-9123



Thermicroll
台灣總代理
修訂版 09/2023

應用	室內和室外	
最大尺寸*	寬7000mm, 高6000mm (更大尺寸/特殊規格 · 請聯繫金山公司技術部門)	
開啟速度*	高達 1.5 m/s (視門大小)	
關閉速度*	高達 0.5 m/s	
導熱係數*	~ U = 1.5 W/m ² K	
減噪*	22分貝	
抗風性能*	級數：2 - 4 (風速10-13級)	
結構	標準：鍍鋅鋼	選配：鍍鋅鋼-粉體烤漆(RAL色系)
門片 50mm	標準： 絕緣：鋁合金-粉體烤漆預烤(近似RAL 9006)	選配： 絕緣：鋁合金-粉體烤漆(其他顏色) 鋁擠：視窗門板/通風門板 鋁合金陽極處理 鋁合金-粉體烤漆(其他顏色)
螺旋-軌道	專利 · 高密度聚乙烯 PEHD 500,000	
傳動方式	雙鏈條	
頂蓋	標準：淨開口高 H < 2500 mm	選配：淨開口高 H ≥ 2500mm
控制面板	逆變器	
電源	標準：三相400V+N+G (16A)	選配：單相230V (10A)
頻率	50/60 Hz	
限制開關	絕對編碼器	
齒輪馬達	感應式電磁剎車馬達/110V煞車 · 可連續密集使用	
斷電時手動操作	標準：鏈條	選配：馬達上的單柄
安全設備	安全光柵	選配：雷達
耐用性	3,000,000次循環(半年或80,000次循環後定期維護)	

Thermicroll *Spiral ISO 50*

經過認證的螺旋高速門

最顯著的特點是PEHD500,000高密度聚乙烯專利圓形螺旋軌道。門板採用雙層鋁製成，具有高隔熱隔音，可以選用視窗門板提升採光度。

完全義大利公司開發、設計和製造Thermicroll 螺旋高速門符合歐規的安全門12453-12445/EC和UNI EN13241-1:2016標準，並被認證為獨家原創產品，在耐用、實用、功能和質量方面獨一無二。

實心絕緣板



- 雙層鋁板 · 鋁板厚0.55mm
- 門板總厚50mm ·
- 門板組裝高213.5mm/片
- 高絕緣功率高達1.5W/m²K
- 減噪22分貝

視窗門板



鋁框透明單層
壓克力板

通風門板



對流鋁質通風板

Al 50單層門板



鋁單層門板

* 門片、安裝配件和門尺寸。



產品影片介紹

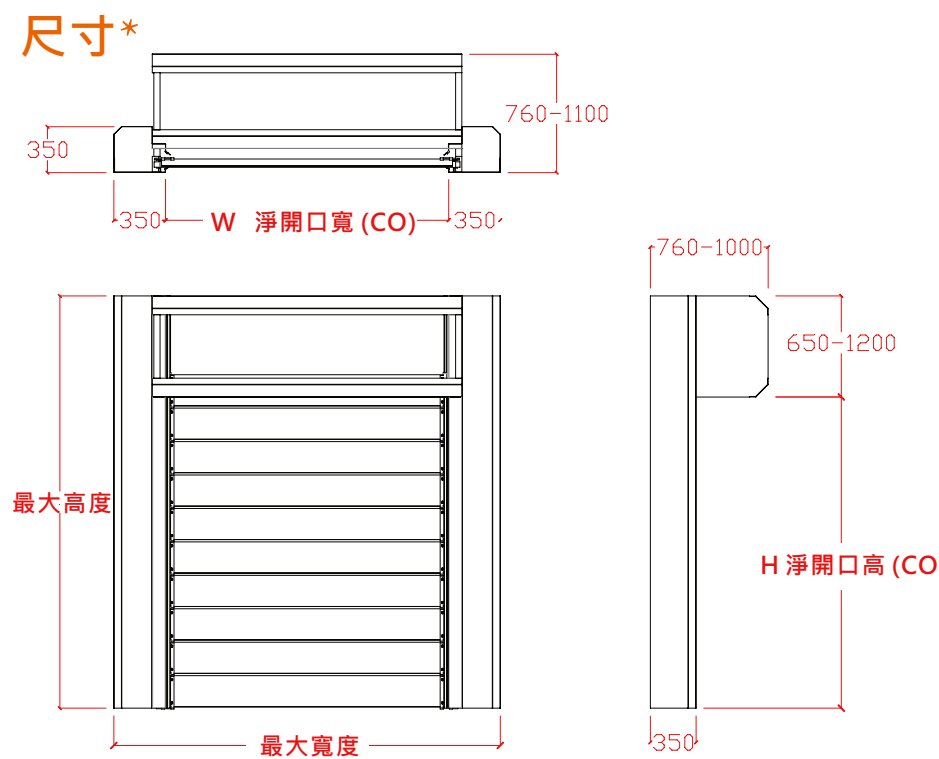

粉體烤漆顏色範圍

- 標準色：RAL9006白鋁
- 特殊色：RAL色系 需加價

